

Motores Serie 913

 **DieselMotores S.A.**
REPUESTOS Y MOTORES

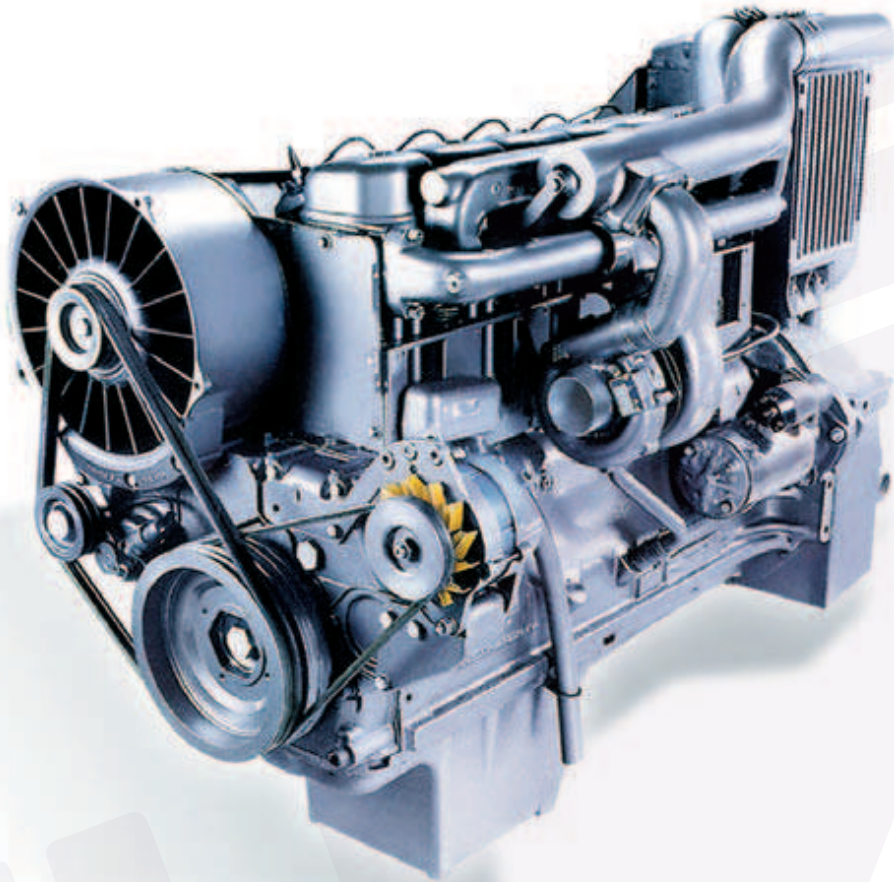

The engine company.



Motores 913

F3L 913

3 CILINDROS

Potencia intermitente máx.:

41 kW / 56 CV a 2500 rpm

Aplicaciones: Tractores, grupos electrógenos, compresores, autoelevadores, máquinas viales, equipos de minería, motosoldadoras.

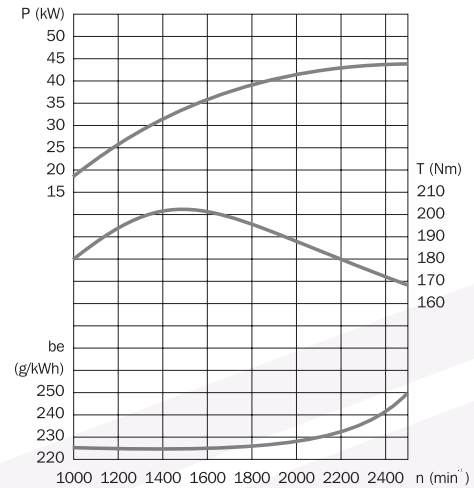
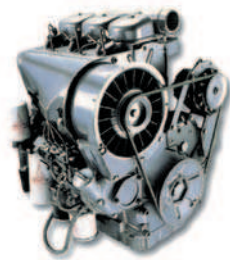

➔ **F3L 913**

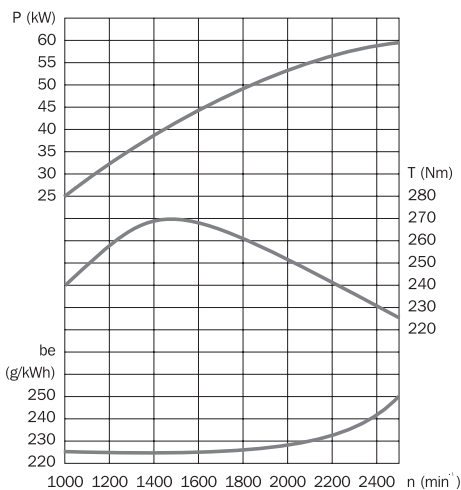

➔ **F4L 913**

F4L 913

4 CILINDROS

Potencia intermitente máx.:

56 kW / 76 CV a 2500 rpm

Potencia vehicular máx.:

64 kW / 87 CV a 2800 rpm

Aplicaciones: Tractores, grupos electrógenos, autoelevadores, motohormigoneras, máquinas viales, pick up's, camiones, equipos de minería, embarcaciones, motosoldadoras.

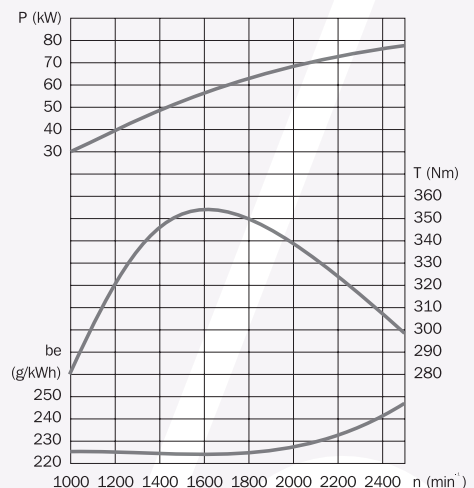

➔ **BF4L 913**

BF4L 913

4 CILINDROS TURBO

Potencia intermitente máx.:

72 kW / 98 CV a 2500 rpm

Potencia vehicular máx.:

78 kW / 106 CV a 2500 rpm

Aplicaciones: Tractores, Grupos electrógenos, máquinas viales, pick up's, camiones, equipos de minería.

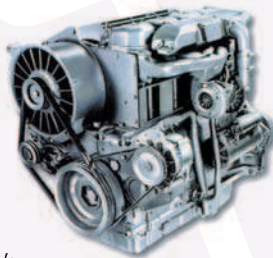

Para DEUTZ, ser líder significa estar junto a cada usuario, en su trabajo de todos los días. La refrigeración por aire es un clásico de nuestra marca, que ha aportado, desde hace muchas décadas **más potencia y mayor economía a los vehículos y maquinarias** que deben realizar toda clase de tareas. Por supuesto, con el consiguiente cuidado del medio ambiente. Otra prueba más de que potencia, se dice DEUTZ.

F6L 913
6 CILINDROS

Potencia intermitente máx.:
 85 kW / 115 CV a 2500 rpm
Potencia vehicular máx.:
 96 kW / 130 CV a 2800 rpm

Aplicaciones: tractores, cosechadoras, fumigadoras, equipos de riego, grupos electrógenos, equipos de bombeo, máquinas viales, camiones, buses, equipos de minería, embarcaciones.

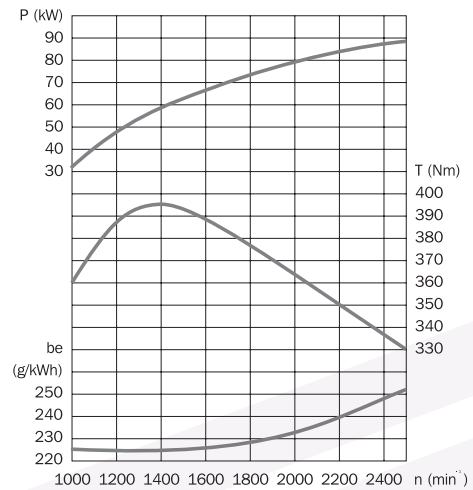

➔ **F6L 913**

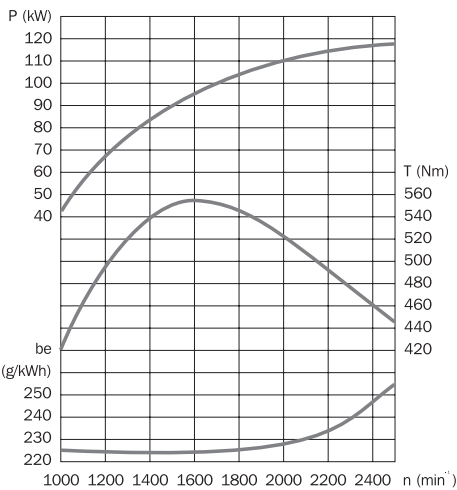

➔ **BF6L 913**

BF6L 913
6 CILINDROS TURBO

Potencia intermitente máx.:
 109 kW / 148 CV a 2500 rpm
Potencia vehicular máx.:
 118 kW / 160 CV a 2650 rpm

Aplicaciones: Tractores, cosechadoras, equipos de riego, grupos electrógenos, equipos de bombeo, máquinas viales, camiones, buses, equipos de minería, embarcaciones.

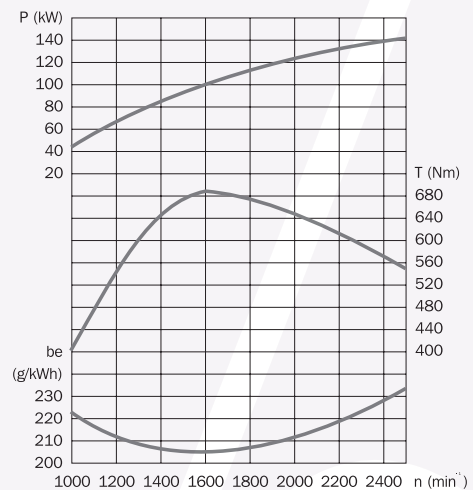
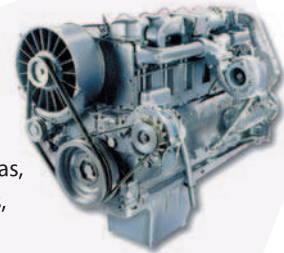

➔ **BF6L 913C**

BF6L 913C
6 CILINDROS TURBO
POST-ENFRIADO

Potencia intermitente máx.:
 131 kW / 178 CV a 2500 rpm
Potencia vehicular máx.:
 141 kW / 192 CV a 2500 rpm

Aplicaciones: Tractores, cosechadoras (*), equipos de riego, grupos electrógenos, equipos de bombeo, máquinas viales, camiones, buses, equipos de minería, embarcaciones.

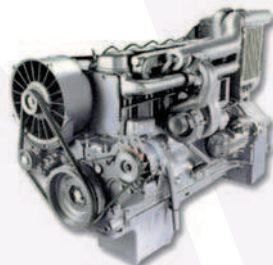

Condiciones generales y medidas

| | Aplicación vehicular ISO 1585 | Aplicación industrial ISO 3046 / 2288 |
|----------------------|--|--|
| Presión Atmosférica | 99 KPa (990 mbar) | 99 KPa (990 mbar) |
| Temperatura Ambiente | 298° K (25°C) | 300° K (27°C) |

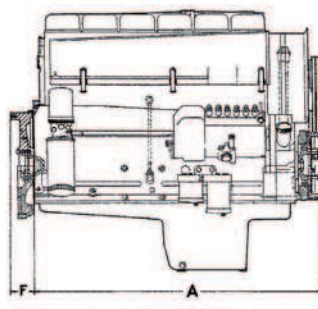
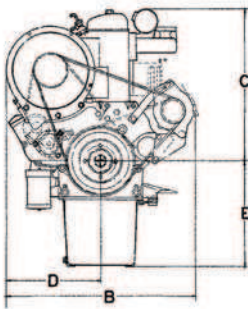

| MOTOR | A | B | C | D | E | F |
|-----------|-----|-----|-----|-----|-----|----|
| F3L913 mm | 595 | 634 | 528 | 334 | 270 | 87 |
| F4L913 mm | 725 | 686 | 505 | 336 | 247 | 87 |
| F6L913 mm | 999 | 697 | 585 | 342 | 371 | 87 |

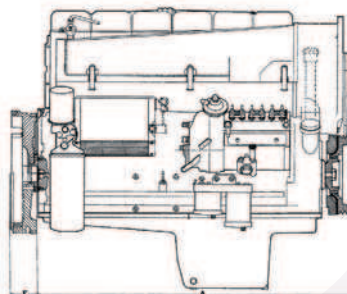
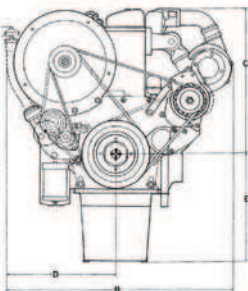

| MOTOR | A | B | C | D | E | F |
|------------|-----|-----|-----|-----|-----|----|
| BF4L913 mm | 739 | 682 | 532 | 342 | 270 | 87 |
| BF6L913 mm | 999 | 718 | 534 | 363 | 371 | 87 |

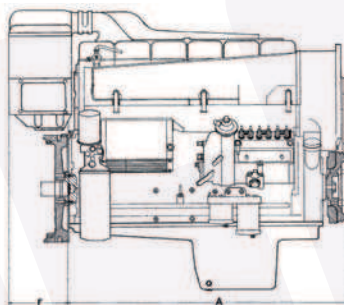
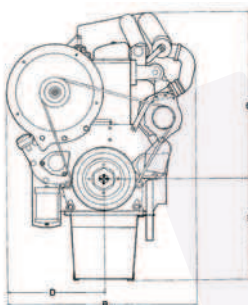

| MOTOR | A | B | C | D | E | F |
|-------------|-----|-----|-----|-----|-----|-----|
| BF6L913C mm | 999 | 689 | 680 | 363 | 371 | 210 |